



kuchnie

R&R[®]
MEBLE

NOWOŚCI

KOLEKCJE

AKCESORIA

INSPIRACJE

Spis treści

ZESTAWY KUCHENNE

MDF SIGMA	4
DELTA 260 cm	7
IRYS 260 cm	8
KORA 280 cm	13
LOBO 260 cm	15
PAVO 260 cm	18
FREZJA II 260 cm	19
NOVITA 260 cm	23
CERES 260 cm	28

WZORY I KOLORY

Fronty meblowe	9
Fronty lakierowane	16
Fronty akrylowe	17

ELEMENTY WYKOŃCZENIOWE

Lamele	24
Laminaty dostępna kolorystyka	26
Projekty zrealizowane przez firmę	30-37
Wykaz szafek	38-41
Akcesoria BLUM	42-46
Systemy szuflad	47-48
Kosze cargo	49-50
Wykaz podstawowych blatów	51
Uchwyty	53
Panele Walls	55
Ramki aluminiowe	56
Oświetlenie	57
Warunki gwarancji i użytkowania	58

Strefy kuchenne

Projektując kuchnie często zastanawiamy się nad wyborem materiału z jakiego ma być wykonana, koloru i dodatków. Wychodząc naprzeciw Waszym oczekiwaniom przedstawiamy w naszej ofercie szeroki wachlarz frontów w laminacie, MDF-ie, lakierze i akrylu w bogatej kolorystyce.

Przed złożeniem zamówienia na “swoją” kuchnię zwróć, prosimy, uwagę na wielkość pomieszczenia, stylistykę, która jest Ci najbliższa i w której poczujesz się dobrze.

Podziel kuchnię na 5 stref:

- przechowywania
- zmywania
- przygotowania
- gotowania
- zapasów

i dobierz odpowiednie szafki.

Do dyspozycji są szafki dolne o wysokościach:

82 cm + blat lub 87 cm + blat oraz górne o wysokościach 72 cm i 90,7 cm.

Przy wyborze wysokości górnych szafek, zwrócić należy szczególną uwagę na wysokość słupków stojących na blacie, szafek dolnych” wysokich” oraz zabudowy AGD.

Więcej inspiracji znajdą państwo na naszej stronie: www.rir-meble.pl oraz na [facebook](https://www.facebook.com/rir.meble)



Strefa przechowywania

Do tej strefy należą przedmioty użytku codziennego jak zastawa stołowa, tj. szkło, porcelana, sztucze, wszelkiego rodzaju pojemniki na żywność.

Strefa zmywania

Zwana również strefą mokrą, w której powinien znajdować się zlewozmywak, zmywarka, miejsce na suszenie naczyń, przechowywanie detergentów oraz składowanie i segregowanie śmieci.

Strefa przygotowania

Strefa ta powinna zająć miejsce najbardziej centralne. Jako główny obszar pracy w kuchni w tej strefie powinien się znaleźć główny blat roboczy oraz dostęp do wszystkich niezbędnych narzędzi kuchennych.

Strefa gotowania

W tej strefie powinny znaleźć się piekarnik, płyta grzejna, kuchenka mikrofalowa, pochłaniacz pary oraz drobne elementy gospodarstwa domowego jak garnki, patelnie i pokrywki, formy do pieczenia.

Najwygodniejsze dla użytkownika do zastosowania w tej strefie są wysokie szafy do zabudowy wymienionego sprzętu, szuflada cokołowa na blachy oraz szuflady na garnki i pokrywki.

Strefa zapasów

W tej strefie powinny się znaleźć zapasy żywności, zarówno te, które nie wymagają przechowywania w warunkach chłodniczych, jak i te, które muszą być przechowywane w lodówce. Stąd niezbędnymi sprzętami w tym obszarze są lodówka, zamrażarka oraz szafa spiżarniana.

Do estetycznego wykończenia kuchni proponujemy między innymi:

- półki wykończeniowe występujące we wszystkich kolorach laminatu a świetnie pasujące do każdego stylu kuchni
- panele wykończeniowe na boki szafek dolnych i górnych, pasujące idealnie do frontów kuchni
- listwy wieńczące i podszafrkowe
- szeroką gamę akcesoriów oświetleniowych (str. 39).

NOWOŚĆ W OFERCIE

TYPY FRONTÓW DO SIGMY

SIGMA/72

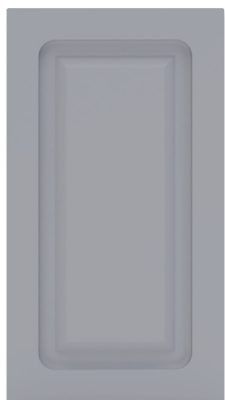

TYP A

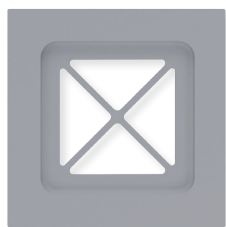

SIGMA/90,7

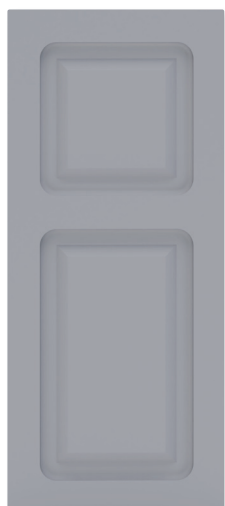

TYP B



TYP C

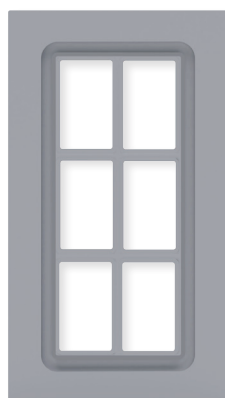

TYP D

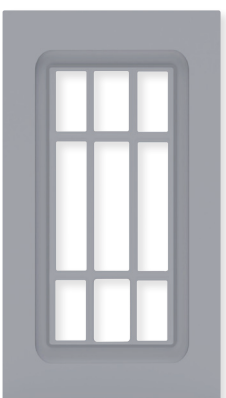

Górne szafki witryny SIGMA
wykonujemy tylko w szerokości 40 cm





Zestaw **SIGMA** 280 cm | TYP B | BIAŁY SUPERMATT
KORPUS - biały alaska | BLAT - dąb Avalon | UCHWYT - gałka czarna



SIGMA | NAROŻNA | TYP C | DUST GREY | KORPUS - popiel | BLAT - dąb artisan | UCHWYT - czarny dc d705



SIGMA | NAROŻNA | TYP D | GRAPHITE | KORPUS - dąb craft | BLAT - dąb craft | UCHWYT - czarny dc d705



SIGMA | TYP A+C | DĄB JASNY | KORPUS - dąb jasny | BLAT - marmur castilla | UCHWYT - czarny dc d705



Zestaw **DELTA** 260 cm | BIAŁY SUPERMAT + MANGAN | KORPUS - biały alaska
BLAT - marmur yang | UCHWYT - D-115-G4



Zestaw **IRYS** 260 cm | **EKRAN** - ZIELONY SUPERMAT | **KORPUS** - dąb craft | **BLAT** - dąb craft | **UCHWYT** - marsala złoty

MDF kolory

Płyta MDF powstaje z bardzo drobno zmielonego drewna zmieszanego z dodatkiem związków organicznych, składniki te są prasowane w bardzo wysokiej temperaturze. Foliowanie frontów polega na pokryciu powierzchni płyty specjalną folią PVC. Fronty mogą mieć różne wykończenia tj. frezy dostępne w około 30 wzorach, w wielu kolorach i deseniach. Największą popularnością cieszą się fronty w połysku imitujące lakier. Dzięki tak dużym możliwościom możemy stworzyć niepowtarzalny charakter kuchni.

KOLOR A	KOLOR B	KOLOR C POŁYSK		Folie SYNCHRONICZNE
<ul style="list-style-type: none"> • biały • szary • piaskowy • biały struktura • dąb milano • sonoma jasna • sonoma ciemna • monte carlo ciemne • monte carlo jasne • olcha Eko • calvados Eko 	<ul style="list-style-type: none"> • dust grey serica • stone grey serica • graphite serica • black serica • alpine White serica (biały supermatt) • cashmere serica • crema serica • grafit supermatt • morski • denim • szaro niebieski (miętowy) • biały mleczny • wiąz montana* • granat 	<ul style="list-style-type: none"> • beton jasny + • beton biały • beton czarny • beton ciemny + • drewno jasne + • drewno ciemne + • drewno palone • drewno białe • srebrny* • pino + • dąb jasny • modrzew pinia • zielony supermatt • biały połysk • szary połysk • grafit połysk 	<ul style="list-style-type: none"> • jaśmin połysk • czerwony połysk • czarny połysk • zielony połysk • winchester • mangan • rdzawy • fino jasne połysk • struna biała połysk • struna czarna połysk • materiał biały połysk • materiał czarny połysk • oliwka ciemna • beżowy • indygo • biały połysk Alpina 	<ul style="list-style-type: none"> • halifax biały • halifax jasny • halifax złoty • halifax ciemny

MDF frezy

Frez I



ALFA



BETA



KLASYK



ŁUK



MYDŁO



POLONEZ



PORTAL



REGULARNY



TAFLA



TAFLA PAS

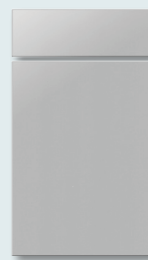

TAFLA R3(*)

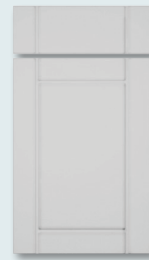

TORINO



TOLEDO



CAPRI



CAPRI DUO

UWAGA:

Nie każdy frez można wykonać we wszystkich kolorach.

Folie wysokopołyskowe tylko tafla, tafla pas, tafla R3, Livorno, toledo i capri

(*)Livorno - do ceny należy doliczyć odpowiednią ilość mb. uchwyty Livorno w wybranym kolorze

(*)TaflaR3 - możliwość zastosowania uchwyty FANO, LUNGO, MARINO

- do ceny należy doliczyć odpowiednią ilość mb. uchwyty w wybranym kolorze

Frez II



ARAMIS



GAMA



KWADRO



LUPO



ROMA



TORINO PAS



SIGMA



DELTA

Frez III



CARO



SCALA



EKTRAN

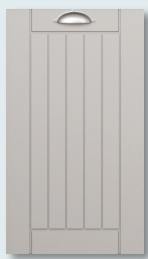

EKTRAN PAS

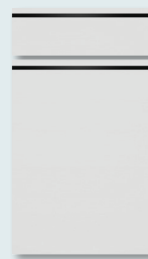

LIVORNO(*)



UCHWYT
FREZOWANY



Zestaw **IRYS** 260 cm | ALFA WINCHESTER | KORPUS - orzech | BLAT - Marmur Yang | UCHWYT - 14 d





Zestaw **IRYS BETA** 260 cm | Modrzew pinia | KORPUS - popiel | BLAT - Beton jasny | UCHWYT - nr 26



Zestaw **IRYS** 260 cm | EKRAN - Dąb jasny + granat | KORPUS - dąb jasny | BLAT - dąb artisan | UCHWYT - marsala



KUCHNIA W STYLU ANGIELSKIM

Bardzo mocno ten styl wpasowuje się w świat zabudowy kuchennej oraz całego mieszkania. Charakteryzuje się niezwykle ozdobnymi witrynami ze szprossem, ozdobnymi listwami oraz frezami na froncie. Zabudowa kuchni wygląda bardzo dobrze nie tylko w kolorach jednolitych ale także w deseniach drewna.

Zestaw **KORA** 280 cm | Beta Dąb Milano | KORPUS - popiel BLAT - marmur Castilla | UCHWYT - gałka czarna



Zestaw **MODESTO II** 260 cm | BETA GRANAT | KORPUS - biały alaska
BLAT - marmur Yang | UCHWYT - nr 21 porcelana



Zestaw **MODESTO II** 260 cm | Beta Beton biały + szary | KORPUS - popiel | BLAT - Beton jasny | UCHWYT - nr 24



Zestaw **FRESCO II** 260 cm | Beta Monte Carlo jasny + szary | KORPUS - popiel | BLAT - beton jasny | UCHWYT - nr 24



Zestaw **LOBO** 260 cm | Livorno Modrzew Pinia | KORPUS - popiel | BLAT - beton jasny | UCHWYT - Livorno czarny



Zestaw **LOBO** 260 cm | Fano R3 Biały + szary | KORPUS - popiel
BLAT - beton jasny | UCHWYT - Fano aluminium



Zestaw **ALPINA LAKIER** 280 cm | KORPUS - biały alaska | BLAT - dąb craft | UCHWYT - frezowany lakier biały połysk

Fronty lakierowane

Lakierowanie frontów polega na naniesieniu na płytę warstwy lakieru. Jest to jedna z opcji wykończenia MDf-u. Lakier występuje w różnych kolorach, obejmują szeroki zakres kolorystyczny (maty i połysk) oraz wykończenia jak np. uchwyt zintegrowany z frontem. Ta opcja kuchni idealnie wkomponuje się w każde wnętrze, a szczególnie to bardzo nowoczesne.

Do kuchni można dopasować elementy wykończeniowe takie jak: listwy wykończeniowe, cokoły, maskownice, które mogą być polakierowane oraz dobrać kolory ścian w pasującym kolorze.

LAKIER UCHWYT FREZOWANY

Przykładowe fronty, możliwe inne wzory i kolory.

Powierzchnia frontu może mieć wykończenie matowe lub błyszczące.

Fronty malowane są na wybrany kolor z palety ICA lub palety RAL.



BERGAMO

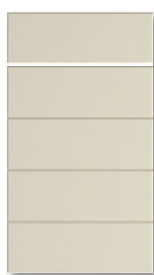

PASSO

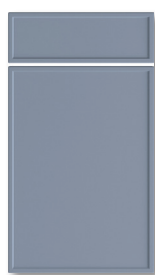

RING B

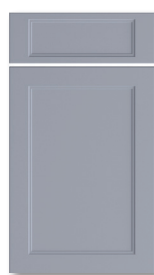

SAVONA

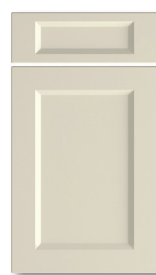

UMBRIA





Zestaw **POSEJDON** 260 cm | Akryl Szampański + kobalt połysk
KORPUS - popiel | BLAT - dąb craft | UCHWYT - lungo

Fronty akrylowe

Fronty akrylowe powstają poprzez połączenie grubej warstwy twardego akrylu z płytą meblową mdf. Płytę meblową pokrywa się warstwa akrylową o grubości około 1 mm. Efektem tego jest połysk dający wysokie odbicie światła. Uzyskany połysk wyróżnia się niezwykłą głębią, dzięki temu daje złudzenie „efektu lustra”. Fronty z akrylu są bardzo efektowne i niezwykle funkcjonalne.

DOSTĘPNA KOLEKCJA W AKRYLU:



Biel Alpejska
(mat i połysk 8685 AG/AM)



Czarny
(mat i połysk 0190 AG/AM)

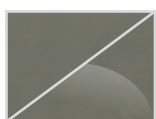

Kobalt Szary
(mat i połysk 6299 AG/AM)



Szampański
(mat i połysk 7045 AG/AM)

Dostępna szersza gama kolorystyczna na indywidualne zamówienie.



TIP-ON
funkcjonalny komfort
otwierania przez dotyk
bez uchwytu

Zestaw **PAVO** 260 cm | R3 Czarny supermatt (tip on) dół | LAMINAT - dąb jasny | UCHWYT - reling czarny
BLAT - marmur Castilla | KORPUS - czarny



Zestaw **FREZJA** 260 cm | UCHWYT frezowany Dust Grey | KORPUS - popiel | BLAT - sosna cascina



Zestaw **FREZJA II** 260 cm | LAMINAT dąb jasny + R3 morski | KORPUS - popiel | UCHWYT - nr 18



Zestaw **FREZJA II** 260 cm | Cashmere + drewno palone
KORPUS - popiel | BLAT - Beton jasny | UCHWYT - nr 18



Zestaw **FREZJA** 260 cm | LINEA Dąb jasny + granat | UCHWYT - nr 24 | BLAT - dąb craft | KORPUS - popiel





Zestaw **FREZJA II** 260 cm | LAMINAT dąb craft + r3 czarny supermatt
KORPUS - popiel | Blat - beton jasny | UCHWYT - nr 18



Zestaw **FREZJA ARCO** 260 cm | Drewno ciemne | UCHWYT - czarny supermatt | BLAT - marmur yang | KORPUS - czarny



Zestaw **NOVITA** 260 cm | Drewno Białe + stone Grey | KORPUS - popiel | BLAT - beton jasny | UCHWYT - nr 28



Zestaw **NOVITA** 260 cm | Szary + dąb jasny | KORPUS - popiel | BLAT - beton jasny | UCHWYT - nr 28



Zestaw **LIBRA** 260 cm | LAMINAT Old style + biały alaska | KORPUS - biały alaska | UCHWYT - reling czarny

Lamele ściienne

odmieniają wnętrze w kuchni, są idealnym rozwiązaniem na nietypową zabudowę kuchenną, dostępne w wielu kolorach.

Kuchnia nie musi się składać z prostych rozwiązań. W ofercie posiadamy kilka elementów wykończeniowych.







**MEBLE
KUCHENNE FRONTY
KUCHENNE LAMINOWANE**

Jest to płyta wiórowa pokryta specjalnym „dekorem”, czyli laminatem. Laminowane płyty to powszechnie stosowany materiał do produkcji mebli to jeden z najczęściej stosowanych materiałów. Krawędzie frontów zabezpieczone są taśmą PCV. Dostępna szeroka gama wybarwień i struktur (różnorodność kolorów jednolitych, drewnopodobnych, kamieniopodobnych i betonopodobnych).

Zestaw **PIKOLO** 260 cm | LAMINAT Dąb Nebraska | KORPUS - popiel | UCHWYT - nr 26 | BLAT - beton ciemny

Dostępne laminaty

- popiel
- biały alaska
- wanilia
- grafit
- wiąz montana
- sanremo jasny
- dąb truflowy
- dąb skalny
- dąb sonoma
- beton jasny 18 mm
- dąb nebraska
- dąb słoneczny
- old style
- orzech
- dąb craft
- light artwood
- dąb jasny
- dąb cortona
- czarny

Na indywidualne zamówienie dostępne także płyty z firmy Kronopol i Egger.



Zestaw **TOLA** 260 cm | LAMINAT dąb cortona + dąb słoneczny | UCHWYT - nr 18 | BLAT - beton jasny



Zestaw **TOLA** 260 cm | R3 Morski + LAMINAT dąb słoneczny | UCHWYT - nr 18 | BLAT - beton jasny



Zestaw **CERES** 260 cm | LAMINAT dąb craft + R3 Morski | BLAT - dąb craft | UCHWYT - nr 18



Zestaw **CERES** 260 cm | LAMINAT dąb Nebraska + R3 czarny supermatt | UCHWYT - nr 18 | BLAT - beton jasny



Zestaw **MARS** 260 cm | LAMINAT Dąb jasny + R3 Szaro niebieski | KORPUS - popiel | BLAT - dąb craft | UCHWYT - nr 18



Zestaw **NARCYZ** 260 cm | Top light artwood | KORPUS - popiel | UCHWYT - nr 18 | BLAT - dąb craft

Projekty zrealizowane przez firmę

Aranżacje
wykonane
na podstawie
indywidualnych
projektów.



Stylowa prosta zabudowa wykonana z frontów Akrylowych w połysku w kolorze Kobalt wykończona bezuchwytnym systemem szynowym Zobal z podświetleniem.





Biała kuchnia w połysku w połączeniu z czernią nabiera elegancji, a kolor staje się głęboki i ekstrawagancki. Zestawienie białych mebli kuchennych z czernią to doskonały pomysł na urozmaicenie białej kuchni.





Efektowne i proste fronty fornirowane w kolorze Dąb sękaty są idealnym dopełnieniem eleganckiego i nowoczesnego wnętrza.





Kuchnia w stylu angielskim to świetny wybór dla miłośników przytulnych, klasycznych klimatów. Ma kilka bardzo charakterystycznych elementów, frezowania i przeszklenia umiejętnie zestawione, zapewnią fajny efekt końcowy. Zabudowa we froncie Ekran Biały supermatt.





Kuchnia w której króluje elegancja i prostota. Jasna i przestronna, co stwarza swobodną atmosferę, fronty wykonane MDF Ekran Cashmere.





Zabudowa MDF R3 Cashmere w połączeniu z bezuchytowym podświetlanym systemem otwierania szafek .





We współpracy z projektantami wnętrz wykonujemy aranżacje nie tylko kuchni, ale także innych obiektów, np. przychodni lekarskich, hoteli oraz inne. Przykładowa realizacja.





Więcej inspiracji znajdą państwo na naszej stronie:
www.rir-meble.pl oraz na **facebook**



Wykaz szafek

Zaplanuj swoją kuchnię

Stwórz zabudowę z dostępnych szafek wykonanych pod każdy wymiar.

Dostępne także wymiary **niestandardowe**.

SZAFKI GÓRNE

SZAFKI GÓRNE Z OCIEKARKĄ

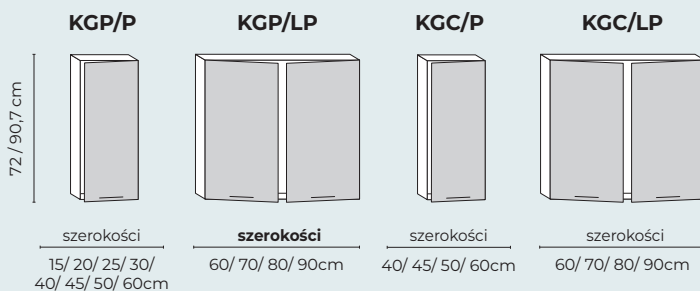

SZAFKI GÓRNE WITR. /witriny szpros dla wybranego frezu

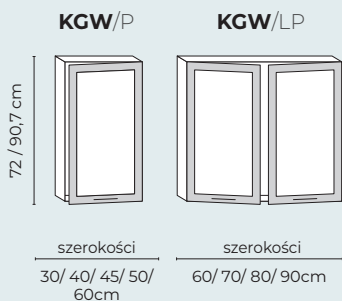

SZAFKI GÓRNE PODNOŠONE

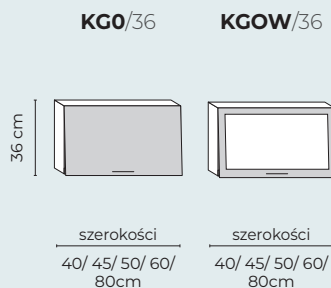

SZAFKI PODNOŠONE I Z WITRYNĄ



SZAFKI NAROŠNE GÓRNE

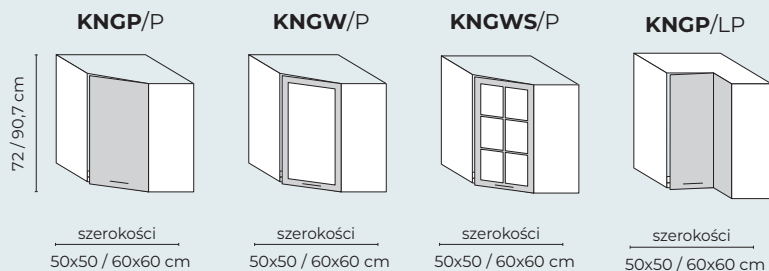

PÓŁKI GÓRNE

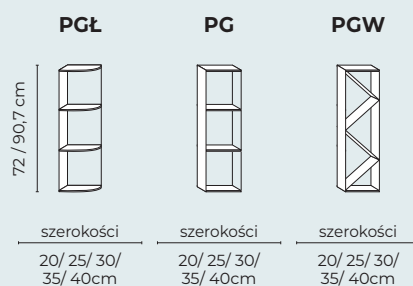

WITRYNY STOJĄCE NA BLACIE

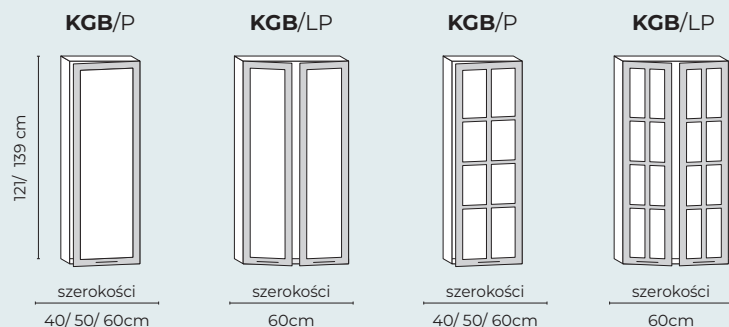

PÓŁKI DOLNE

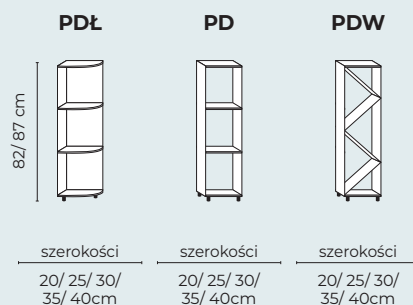

Dostępne także wymiary szafek niestandardowych w wymiarach na indywidualne zamówienie.

PÓŁKI GÓRNE

PG1

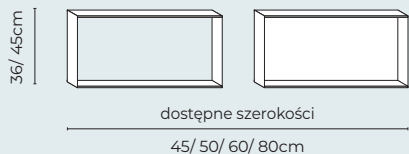

PGW

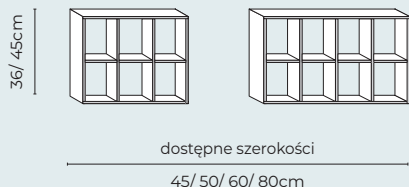

PANELE DO OKAPU

PZ

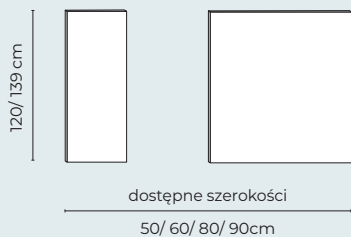

PANELE MIĘDZY MEBLE

PMM

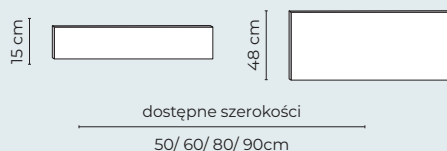

ELEMENTY DODATKOWE (SZAFKI DOLNE I GÓRNE)

WKŁADY DO PÓŁKI NA WINO



COKÓŁ (wysokość 10/15cm)



LISTWY WIEŃCZĄCE

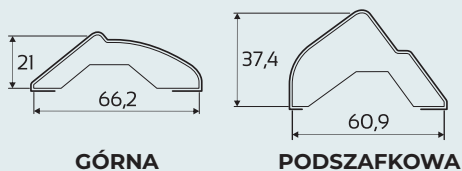

WYSPY

I WERSJA WYPY (2 RZĘDY SZAFEK)

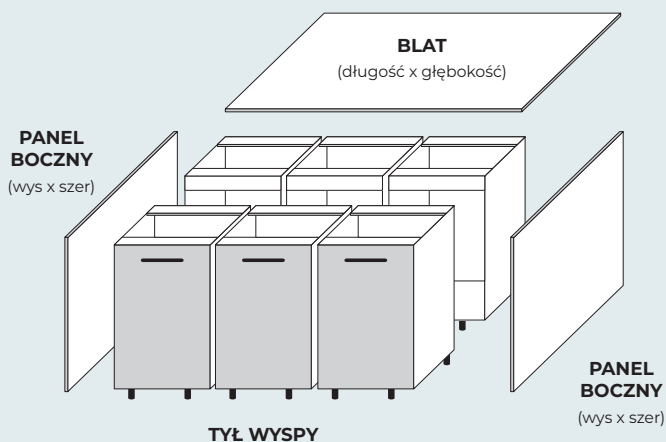

TYŁ WYSPIY

II WERSJA WYPY (1 RZĄD SZAFEK) PANEL TYLNI W CAŁOŚCI

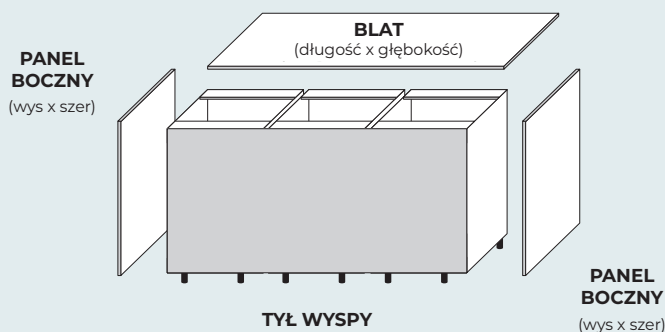

TYŁ WYSPIY

III WERSJA WYPY (1 RZĄD SZAFEK) PANEL TYLNI PODZIELONY

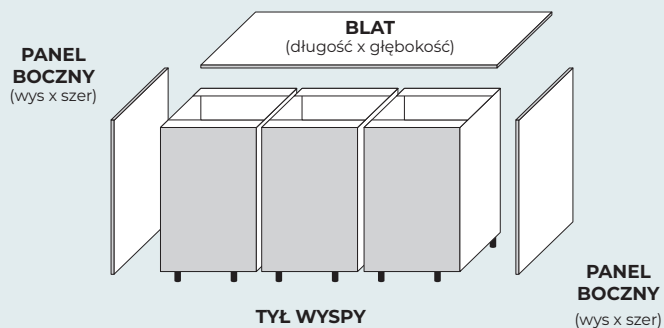

TYŁ WYSPIY

Przy wyborze "wyspy" sugerujemy postępować wg 3 schematów przedstawionych w katalogu. Należy zwrócić uwagę na odpowiedni dobór paneli bocznych, tylnych (zewnątrznych) oraz blatu do głębokości szafek. W przypadku wszelkich wątpliwości, prosimy o kontakt, chętnie służymy pomocą.

SZAFKI DOLNE

KD/P

KD/LP

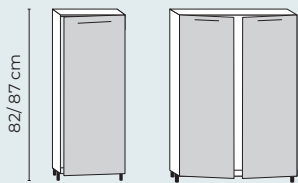

82/87 cm

szerokości
30/ 40/ 45/ 50/ 60cm

szerokości
60/ 70/ 80/ 90cm

SZAFKI DOLNE Z 1 SZUFLADĄ

KDS1/P

KDS1/LP

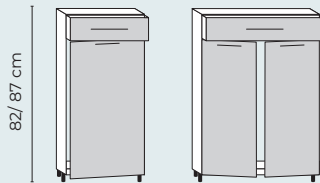

82/87 cm

szerokości
30/ 40/ 45/ 50/ 60cm

szerokości
60/ 70/ 80/ 90cm

SZAFKI POD ZLEW (BEZ BLATU)

KDZ/P

KDZ/LP

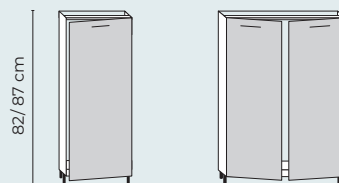

82/87 cm

szerokości
40/ 45/ 50/ 60cm

szerokości
60/ 70/ 80/ 90cm

SZAFKI DOLNE Z SZUFLADAMI

KDS2

KDS3

KDS4

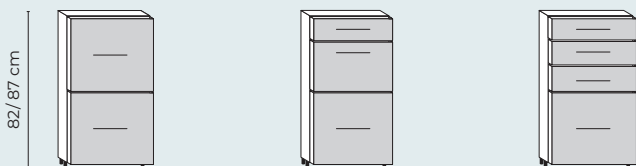

82/87 cm

szerokości
30/ 40/ 45/ 50/ 60/ 80cm

szerokości
30/ 40/ 45/ 50/ 60/ 80cm

szerokości
30/ 40/ 45/ 50/ 60/ 80cm

KDS2 + 1 SZUFLADA WEWNĘTRZNA

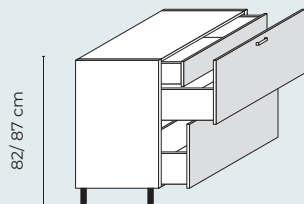

82/87 cm

dostępne szerokości
40/ 50/ 60/ 70/ 80cm

SZAFKI POD ZLEW Z ATRAPĄ SZUFLADY

KDZA/P

KDZA/LP

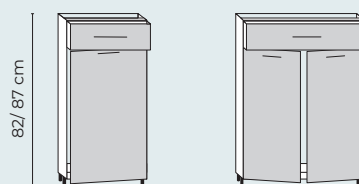

82/87 cm

szerokości
40/ 45/ 50/ 60cm

szerokości
60/ 70/ 80/ 90cm

SZUFLADA POD ZLEW

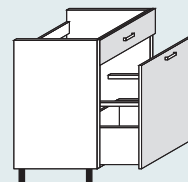

dostępne szerokości
40/ 50/ 60/ 70/ 80cm

CARGO MAXI

SŁUPEK Z SZUFLADAMI WEWNĘTRZNYMI

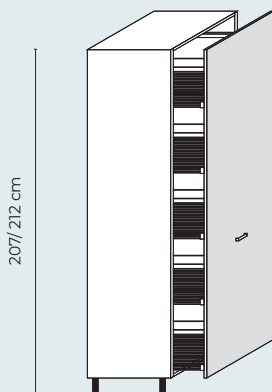

207/ 212 cm

szerokości
30/ 40/ 50/ 60cm

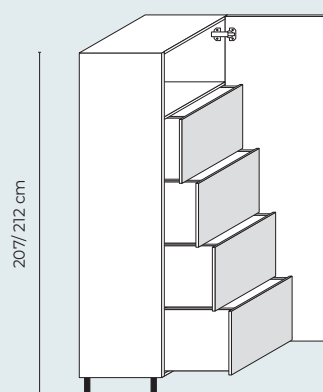

207/ 212 cm

szerokości
30/ 40/ 50/ 60cm

SZAFKI Z KOSZEM CARGO

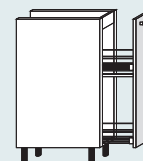

dostępne szerokości
15/ 20/ 30/ 40/ 50/ 60cm

SZAFKI NAROŻNE DOLNE (krycie po blacie)

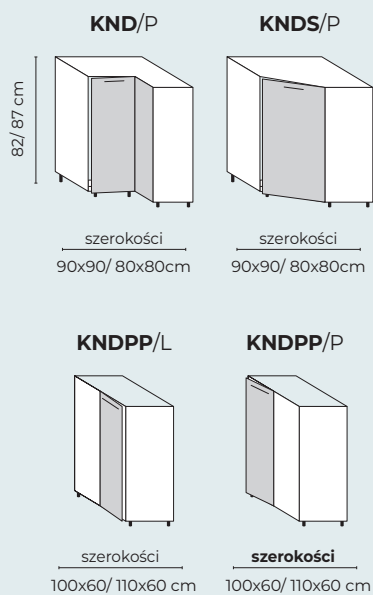

SZAFKI DOLNE WYSOKIE

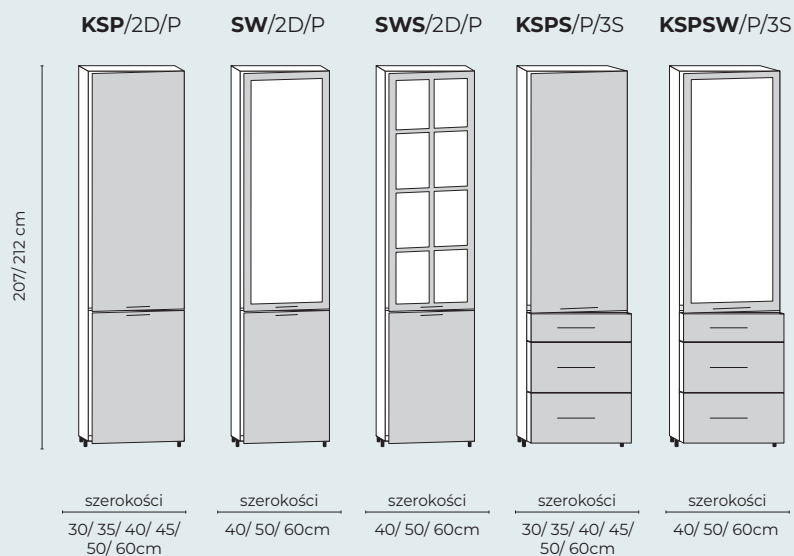

SZAFKI DO ZABUDOWY AGD.



Aksesoria meblowe

Aranżując wnętrza kuchni coraz częściej rezygnujemy z tradycyjnych szafek na rzecz bardziej poręcznych szuflad. Systemy te, oferujące pełny wysuw i duży udźwig, gwarantują zdecydowanie łatwiejszy dostęp do wszystkich przechowywanych rzeczy.



Legrabox szuflady o cienkich prostych bokach wewnątrz i na zewnątrz harmonijnie łączą się z każdym meblem obciążenie 40kg

LEGRABOX NISKI



LEGRABOX WYSOKI



LEGRABOX TIP ON BLUMOTION NISKI



LEGRABOX TIP ON BLUMOTION WYSOKI



SZUFLADA WEWNĘTRZNA LEGRABOX NISKA



SZUFLADA WEWNĘTRZNA LEGRABOX WYSOKA



TANDEMBOX BLUM ANTARO

(produkt austriacki, pełen wysuw, płynny ruch)

Wytrzymałe prowadnice pełnego wysuwu sprawiają, że dostęp do zapasów jest jeszcze łatwiejszy.



Tandembox niski Antaro



Tandembox wysoki Antaro



Tandembox antaro niski wewnętrzny



Tandembox antaro wysoki wewnętrzny



Szuflada pod piekarnik



Szuflada pod zlew z wycięciem pod syfon



Szuflada zlewowa



Szuflady wewnętrzne (układ szuflad w słupku według projektu klienta)



Kosz Cargo Blum funkcjonalne rozwiązanie do małych przestrzeni użytkowych



Servodrive zlew (elektryczny, bezuchwytowy system otwierania)



Servodrive zmywarka



Servodrive lodówka

Zawiasy / podnośniki



ZAWIAS BLUM



Tip on Blum



Zawias Blum zintegrowany



Domyk do zawiasu Blum



PODNOŚNIKI AVENTOS BLUM

Aventos HL

Podnośnik AVENTOS HL unosi jednocześnie fronty równoległe do korpusu. To optymalne rozwiązanie do wielopoziomowych szafek górnych, z kilkoma frontami usytuowanymi nad sobą.



Podnośniki Aventos HK siłowniki te posiadają zintegrowany ogranicznik kąta, bezstopniowa funkcja stop i ciche domykanie.



Podnośnik AVENTOS HF do frontów uchylno-składanych to system do wysokich i średnich szafek górnych. Nawet duże fronty oferują wtedy dużą swobodę ruchu.

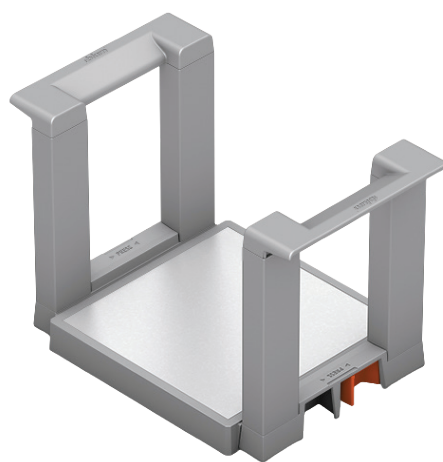

Chwytek na talerze



Segregator na sztućce Blum

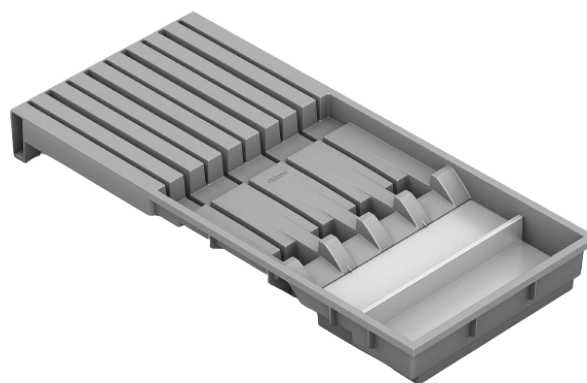

Wkład na noże

Systemy szuflad / różne konfiguracje



WURTH NISKI



METALBOX NISKI I WYSOKI

szuflada metalbox GTV Stalowe boki szuflad z prowadnicą rolkową Metalbox (standardowo stosowana szuflada w kuchniach).

WURTH WYSOKI

(produkt renomowanej niemieckiej firmy)



SPOWALNIACZ DO METALBOXU



SZUFLADY WEWNĘTRZNE WURTH

SZUFLADA SLIM BOX

Charakteryzujące się wąskimi, prostymi ściankami szuflady Slim Box pozwalają na jeszcze lepsze wykorzystanie całego wnętrza szafki.



NISKA



SZUFLADA SLIM WYSOKA

G*GRASS®

W ofercie także szuflady renomowanej firmy Grass dożywotnia gwarancja cienki bok.



SZUFLADA GRASS NISKA



SZUFLADA GRASS WYSOKA

WKŁADY NA SZTUĆCE



Drewniany rozsuwany



Wkład plastikowy

Wykorzystaj dostępną przestrzeń

Ułatwiając sobie
organizację w szafkach

CARGO MAXI, umożliwia stworzenie podręcznej i funkcjonalnej spiżarni, nawet w niewielkiej kuchni. To wygodne i modne rozwiązanie pasujące do aranżacji w każdym stylu. Zapewnia bezproblemowy dostęp do wszystkich zapasów – i to z trzech stron, ułatwia organizację wnętrza szafki.



Kosz cargo MAXI



Alternatywą do kosza cargo może być zastosowanie szuflad wewnętrznych w słupku.



Kosz cargo MINI



Kosz magic corner

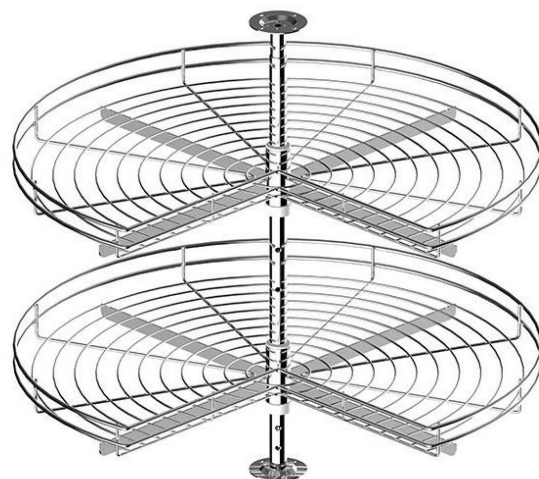

Kosz obrotowy do narożnika



Kosz nerka



Segregator na odpady Multino
z przeznaczeniem do szuflad
z pełnym wysuwem.



Szuflada zlewowa
(dostępne okucie Wurth, Blum)

Wykaz blatów

Rodzaje blatów:

Blaty podstawowe (28mm)

- Beton jasny
- Beton ciemny
- Chip piasek
- Dąb sonoma
- Dąb craft
- Dąb Nebraska szary
- Dąb Avalon
- Pietra
- Sosna cascina
- Sandr
- Snowland

Blaty za dopłatą (28mm)

- Marmur castilla
- Marmur Yang

Pod indywidualne projekty kuchni możliwość zamówienia blatów z firmy Juan, Kronopol, Biurostyl i Egger.

Elementy wykończeniowe:

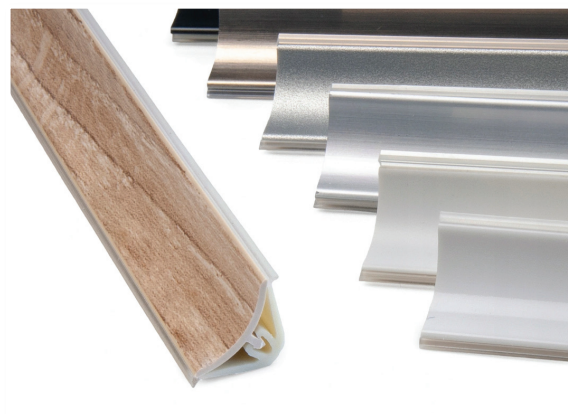

Listwa przyblatowa w kolorach dopasowanych do koloru blatu

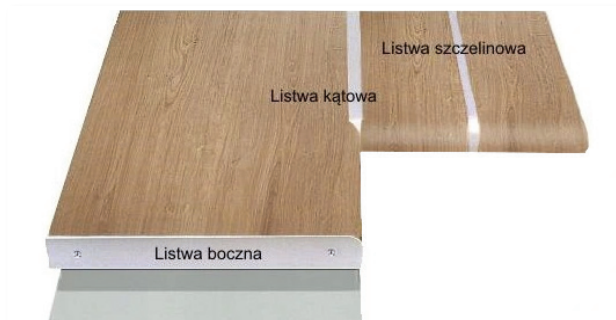

Listwy wykończeniowe do blatów



Połączenie blatu śrubowe



Gniazdo TUBA wpuszczane w blat



Gniazdo wpuszczane w blat poziome

Uchwyty metalowe



DR 60 G15



uchwyt nr 21
(PORCELANA wybrane motywy)

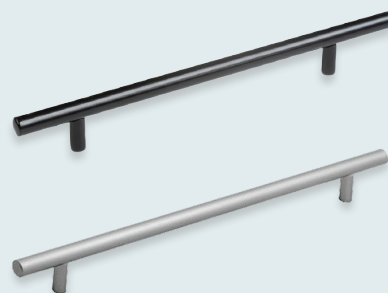

uchwyt Reling Metalowy
(w odcieniach: satyna, czarny, aluminium i chrom)

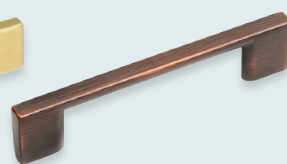

uchwyt D 705 / 128 rozstaw odcień: biały WM, czarny BM satyna G5, miedź G15, złoty



gałka KU 16 G5
(satyna)

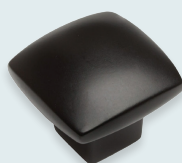

gałka KL 05 BM
(dostępna biała)



KR 60 G15



K 722 G15
(miedź)



gałka chrom



uchwyt nr 14



D 115-128-G4



D 722 G 15

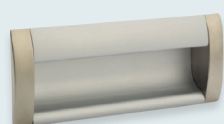

uchwyt wpuszczany



uchwyt nr 15



D 700 BM (dostępny biały)

Dostępne inne rozstawy uchwytów na zapytanie.



uchwyt nr 10 chrom



uchwyt nr 11 satyna



uchwyt nr 32



uchwyt nr 31
chrom i satyna



uchwyt MARSALA (dostępne kolory czarny, złoty, stare srebro)

Uchwyty zintegrowane z frontem / krawędziowy:



uchwyt MARINO
· aluminium



uchwyt FANO
· aluminium · czarny



uchwyt LUNGO
· aluminium · czarny

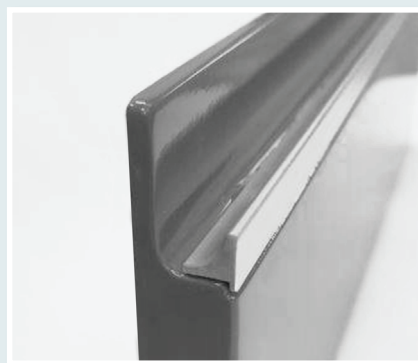
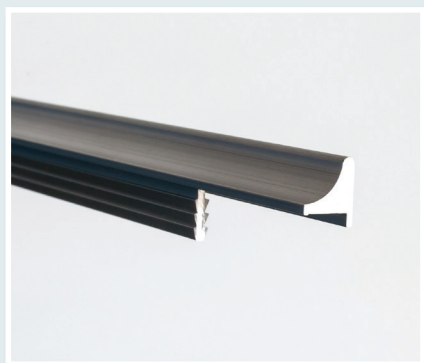

uchwyt LIVORNO
· czarny · aluminium · satyna

Panele WALLS zamiast kafli i szkła



PRZYKŁADOWE MODELE

Panele dekoracyjne to super rozwiązanie, które zastępuje tradycyjne kafle na ścianie. Oferujemy w sprzedaży paneli ściennych o szerokim wzornictwie. Panele o wysokim połysku z płyty MDF stanowią efektowne wykończenie w pomieszczeniu.

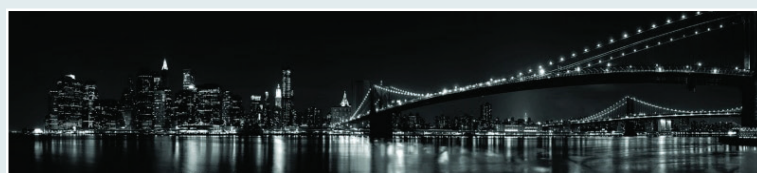
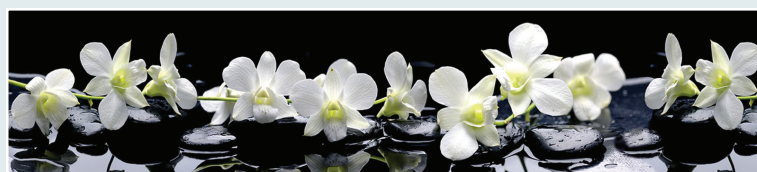

Więcej inspiracji na stronie internetowej www.wallstrade.eu

Systemy ramek

Kuchnia połączona z elementami ramek aluminiowych pełnych bądź przeszklonych oraz systemem regałów - jeden regał, a wiele możliwości.



Możliwe różne wymiary i konfiguracje brył pod konkretne zamówienie.



Oświetlenie

Właściwie dobrane światło stworzy niepowtarzalny klimat w kuchni



Oczko Orbit



TCO oświetlenie nawierzchniowe

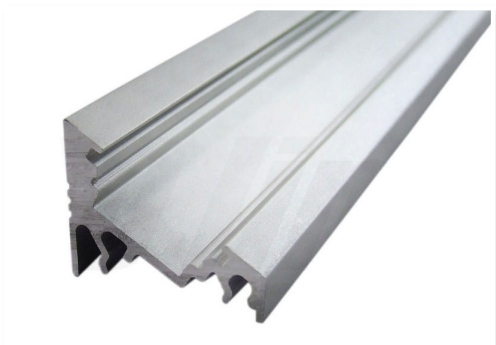

Profil nakładany

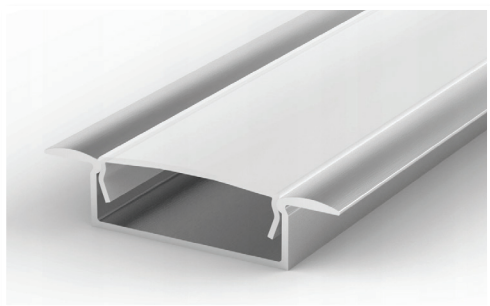

Profil wpuszczany



Taśma LED



Ściemniacz

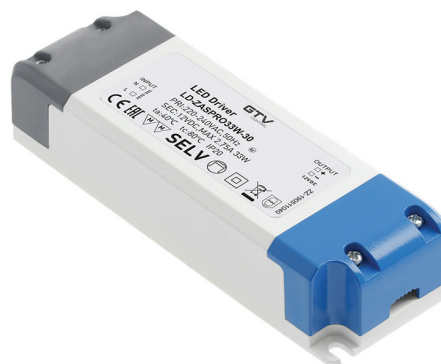

Zasilacz

Warunki gwarancji i użytkowania

I Warunki Gwarancji na Meble

1. Firma R&R Producent Mebli Kuchennych udziela 2-letniej gwarancji na swoje produkty tzn. szafki kuchenne i ich części składowe tj. korpusy, szuflady, zawiasy, fronty, blaty oraz elementy wykonane z płyt meblowych.
2. Roczną gwarancją objęte są pozostałe elementy uzupełniające takie jak: uchwyty, kosze obrotowe, kosze wysuwane, systemy oświetleniowe (z wyjątkiem żarówek), relingi, zawieszki na relingi, podpory itp.
3. Okres gwarancji wymieniony w pkt. 1 i 2 obejmuje także wady technologiczne ujawnione podczas użytkowania kuchni takie jak: odbarwienia, łuszczenia się powierzchni, rozwarstwiania, wypaczania, odkształcania nie będące skutkiem zalania lub nadmiernej wilgotności, pęknięcia elementów metalowych nie wynikające z winy użytkownika, wadliwe działanie prowadnic i zawiasów, pęknięcia powstałe w wyniku naprężeń lub wad materiałów, nie będące skutkiem użycia nadmiernej siły lub przeciążenia oraz nie wynikające z niewłaściwego użytkowania bądź zamontowania mebli lub urządzeń.
4. Gwarancji nie podlegają wady będące skutkiem niewłaściwego użytkowania mebli lub ich montażu oraz wyniku na skutek negatywnych czynników zewnętrznych takich jak:
 - uszkodzenia mechaniczne (uderzenia, otarcia),
 - długotrwały kontakt z wodą (zalanie),
 - niska temperatura (poniżej +15 C),
 - zbyt wysoka temperatura (powyżej +30 C),
 - niewłaściwa konserwacja (np. używanie silnych środków chemicznych lub preparatów czyszczących niezgodnie z ich przeznaczeniem),
 - brak konserwacji (trwałe zabrudzenia),
 - bezpośrednie zetknięcia się z ogniem lub silne rozgrzanie przedmiotem,
 - nadmierne przeciążenia,
 - niewłaściwe przechowanie (magazynewanie) mebli przed ich zamontowaniem itp.
5. Reklamacje należy składać w punkcie w którym dokonano zakupu.
6. Punkt sprzedaży zobowiązany jest do dokonania oględzin reklamowanych elementów w terminie 14 dni od daty złożenia reklamacji i ustosunkować się co do zasadności wnoszonych roszczeń oraz określenie sposobu usunięcia usterki.
7. Producent zobowiązuje się do rozstrzygnięcia zgłoszonej reklamacji w terminie 14 dni od daty jej zgłoszenia przez Punkt Sprzedaży, a w przypadku uzasadnionych roszczeń usunięcia usterki lub wymiany elementu w trybie uzasadnionym technologicznie nie później niż 30 dni od daty uznania reklamacji. W wyjątkowych sytuacjach niezależnych od Producenta, okres ten może ulec wydłużeniu.
8. Wymiana elementu może nastąpić po dostarczeniu go do siedziby Producenta na jego koszt np. za pomocą poczty kurierskiej, pod warunkiem, że nie został on uszkodzony podczas demontażu lub transportu, tak aby Producent mógł stwierdzić zasadność zgłoszonych roszczeń.
9. W wyjątkowych sytuacjach, gdy demontaż elementu w istotny sposób narusza funkcjonalność kuchni np. blaty, Producent dostarczy reklamowany element w oparciu o pisemny i szczegółowy opis reklamacji sporządzony przez Sprzedawcę, ten zaś zobowiązany jest do dostarczenia go do Producenta w terminie 7 dni od momentu dokonania wymiany. W przypadku nie odesłania wadliwego elementu Producenta wystawi sprzedawcy VAT na dostarczony element reklamacyjny.
10. W sytuacjach spornych, gdy Sprzedawca nie jest w stanie samodzielnie ustosunkować się do roszczeń Konsumenta, Producent wyśle serwis fabryczny, w celu wyjaśnienia wątpliwości lub usunięcia drobnych wad, których naprawa musi zostać przeprowadzona w domu Konsumenta. Jeżeli klient uniemożliwi dokonanie oględzin i napraw, Producent uważa, iż odstąpił od wszelkich roszczeń.
11. W przypadku wad usuwalnych załatwienie reklamacji może nastąpić poprzez naprawę uszkodzonego elementu np. przemalowanie frontów.
12. Jeżeli wada jest nieusuwalna, załatwienie reklamacji nastąpi poprzez wymianę elementu na wolny od wad.
13. W przypadku braku zasadności reklamacji Producent ma prawo obciążyć odbiorcę poniesionymi kosztami.
14. Wady nie objęte gwarancją będą usuwane odpłatnie.
15. Gwarancja nie są objęte różnice ilościowe oraz jakościowe bądź wady widoczne (uszkodzenia, rysy, pęknięcia, odkształcenia), które powinny być zgłoszone w momencie dostarczenia towaru i nie zostały zgłoszone w dniu dostawy.
16. Usterki nieistotne dla użytkownika kuchni i całkowicie niewidoczne po jej zamontowaniu nie mogą być podstawą roszczeń gwarancyjnych.
17. Roszczeniom reklamacyjnym nie podlegają właściwości charakterystyczne dla użytych materiałów np. w przypadku drewna bądź klejony naturalnej ich ułożenia, naturalnego przebarwienia, różnicowanej struktury oraz niewielkie rozbieżności kolorystyczne w stosunku do prezentowanych prototypów.
18. Usługom serwisowym nie podlegają czynności, które Użytkownik może wykonać sam we własnym zakresie takie jak: wymiana żarówki, regulacja zawiasów, dokręcenia poluzowanej śruby lub usunięcie zabrudzeń.

II Warunki użytkowania kuchni

1. Należy unikać długotrwałego kontaktu z wilgocią zarówno elementów drewnianych, laminowanych, lakierniczych i metalowych.
2. Nie używać szorstkich materiałów, które mogą uszkodzić powłokę ochronną i doprowadzić do nieodwracalnych zmian.
3. Powierzchnię należy wycierać suchą miękką szmatką lub bibułą co zapobiega puchnięciu i odkształcaniu się wierzchniej powłoki. Szyby i witraża czyścić łagodnymi środkami myjącymi za pomocą miękkiej szmatki bez silnego pocierania.
4. Pomieszczenie powinno być wyposażone w wyciąg kuchenny i odpowiednią wentylację np. za pomocą kratki wentylacyjnych, gdyż nadmierne nagromadzenie się pary podczas gotowania może doprowadzić do puchnięcia płyt, frontów, blatów lub pęknięcia i odbarwienia się powłok ochronnych.
5. Nie stawiać bezpośrednio na blacie rozgrzanych garnków i naczyń żaroodpornych. Przy długotrwałym zetknięciu się rozgrzanego przedmiotu z laminatem blatu może on ulec obwarowieniu a nawet uszkodzeniu. Wytrzymałość blatu to około 150 – 160°C (zależnie od laminatu).
6. Unikać zetknięcia się elementów meblowych z ostrymi przedmiotami, które mogą uszkodzić powierzchnie ochronną. Elementy uszkodzone są bardziej podatne na działanie czynników zewnętrznych.
7. Czyszczenie i konserwacja łagodnymi środkami zgodnie z ich przeznaczeniem przedłużą żywotność mebli.
8. Nie należy przeciążać szuflad i półek. Nadmierne obciążenie może doprowadzić do nieprzeżytecznych konsekwencji.
9. Należy korzystać z urządzeń kuchennych zgodnie z zaleceniami ich producentów. Niewłaściwe użytkowanie zmywarki, piekarnika i innych urządzeń AGD może negatywnie wpłynąć na meble.

Instrukcja Użytkowania Blatów

Gwarancją długiego użytkowania i trwałości blatów jest odpowiedni sposób eksploatacji produktu poprzez: odpowiednią pielęgnację i czyszczenie.

1. Blaty powinno czyścić się za pomocą miękkiej ściereczki zwilżonej w ciepłej wodzie z zastosowaniem środków myjących nie zawierających środków woskujących, ściągających i agresywnych. Po zastosowaniu środka czyszczącego należy zmyć blat czystą wodą bez detergentów i wytrzeć do sucha.
2. Powierzchnie blatu należy chronić przed obiciem, porysowaniem w szczególności przez przedmioty wykonane z metalu. Kroić na przeznaczonych deskach oddzielając powierzchnię blatu od bezpośredniego działania noża.
3. Należy sprawdzić obecność wszelkich nożek i podkładek sprzętu AGD typu mikser, krajalnica i sokowirówka. Brak takiej stópki może spowodować uszkodzenie blatu.
4. Ślady pisaków, markerów, lakierów do paznokci można usunąć rozpuszczalnikiem organicznym lub spirytusem. Po usunięciu zanieczyszczenia zmyć blat czystą wodą.
5. Plamy z wina, kawy bądź ketchupu należy usunąć z powierzchni blatu przy użyciu wilgotnej ściereczki. Długotrwałe pozostawienie ich na powierzchni blatu może spowodować trwałe uszkodzenie blatu – powstanie matowej i szorstkiej powierzchni.
6. Zbyt duże obciążenie punktowe lub dynamiczne uderzenie może spowodować mechaniczne uszkodzenie powierzchni blatu.
7. W szczególności należy unikać:
 - przesuwania naczyń o szorstkich spodach co grozi porysowaniem blatu,
 - używanie noża lub innych ostrych narzędzi bezpośrednio na powierzchni blatu co może spowodować trwałe nieodwracalne uszkodzenie,
 - należy unikać stawiania gorących garnków, patelni i naczyń, by uniknąć działania wysokiej temperatury na powierzchni blatu,
 - otwierania zmywarki po zakończeniu programu zmywania, gdyż para wodna może zniszczyć blat,
 - nie należy myć blatów pod bieżącą wodą oraz narażać na długotrwały kontakt z wodą w miejscach łączeń, przy zlewowymyku, płytach grzewczych i armaturach, który może spowodować nieodwracalne zniszczenia.

Zasady, konserwacja i sposoby użytkowania frontów

Fronty MDF powinny być zabezpieczone przed długotrwałym i bezpośrednim działaniem promieni słonecznych. Przechowywane w pomieszczeniach czystych, suchych i niezapylnych.

1. Powierzchnie frontów MDF należy regularnie czyścić miękką, wilgotną ściereczką z mikrofibry przy zastosowaniu łagodnych środków czyszczących.
2. Do czyszczenia frontów nie należy używać detergentów o silnym działaniu, rozpuszczalników, twardych gąbek oraz płynów i past zawierających środki ściernie, które mogą naruszyć ich powierzchnie.
3. Fronty oklejane foliami w wysokim połysku i akrylowe pokryte są folią ochronną, którą należy usunąć dopiero po zamontowaniu frontu, jednak nie później niż 6m-cy od daty dostawy pod warunkiem przechowywania ich w właściwych warunkach. Zalecane jest aby przynajmniej przez 7 dni po ściągnięciu folii nie czyścić (przecierać) frontów.
4. W przypadku frontów lakierowanych, akrylowych i oklejanych foliami w wysokim połysku ich powierzchnię należy czyścić wyłącznie wilgotną ściereczką z mikrofibry. Dodatkowo zalecane jest zabezpieczenie powierzchni frontów preparatem HIGH GLOSS REFRESHER. Produkt ten podwyższa jej odporność na zadrapania oraz skutecznie usuwa delikatne rysy.
5. Zanieczyszczenia powierzchni frontów substancjami barwiącymi powstałe podczas eksploatacji należy niezwłocznie usunąć.
6. Fronty powinny być właściwie zamontowane (przy użyciu odpowiedniej liczby zawiasów lub okuc) i używane zgodnie z ich przeznaczeniem.
7. Fronty zamontowane w kuchni w pobliżu pochłaniacza (okapu) w czasie gotowania powinny być włączone.
8. Fronty szafek nie powinny znajdować się bezpośrednio pod włączonym halogenem, gdyż emituje on bardzo wysoką temperaturę co grozi uszkodzeniem frontu.
9. W kuchni w której znajduje się zmywarka, należy bezwzględnie przestrzegać instrukcji jej użytkowania. Niedopuszczalne jest pozostawienie zmywarki z uchylonymi lub otwartymi drzwiczkami po zakończeniu cyklu zmywania, celem szybszego wysuszenia naczyń. Częste poddawanie frontów działaniu pary wodnej o wysokiej temperaturze może prowadzić do uszkodzenia frontu i utraty gwarancji na nie.
10. Fronty oklejane folią PVC mogą być montowane w pobliżu piekarników ale tylko w przypadku, gdy urządzenia te są w pełni sprawne, zostały właściwie zamontowane i posiadają efektywnie działający system wentylacji.
11. W przypadku piekarników starszej generacji (bez systemu chłodzenia) lub emitujących wysoką temperaturę (powyżej 70°C), przy montażu należy uwzględnić (wyeliminować) negatywne skutki oddziaływania wysokiej temperatury. Można to uzyskać np. przez zwiększenie odległości między frontami a urządzeniem lub poprzez umieszczenie pomiędzy piekarnikiem i boczną krawędzią frontu „ekranów” (np. z płyty wiórowej). Tak jak w przypadku zmywarki, niedopuszczalne jest pozostawianie uchylonych lub otwartych drzwi rozgrzanego piekarnika.

Warunki gwarancji użytkowania frontów

1. Producent ponosi odpowiedzialność za swoje produkty przez okres 24 miesięcy od daty sprzedaży dla frontów oklejonych foliami PVC.
2. Producent nie odpowiada za wady powstałe na skutek niewłaściwego przechowania, montażu i użytkowania oraz konserwacji wyrobu.
3. Klient jest zobowiązany do sprawdzenia powierzchni wyrobu niezwłocznie po jego zakupie. Reklamacje dotyczące zarysowań lub uszkodzeń mechanicznych zgłoszone w późniejszym terminie nie będą rozpatrywane.
4. Reklamacji nie podlegają fronty, których stan wskazuje na nadmierne działanie wilgoci i wody.
5. Reklamacji nie podlega odcięcie folii i rysunek sloi.
6. Ze względu na uwarunkowania technologiczne dopuszcza się na wystąpienie na powierzchni 1 m² frontu wgniećień lub wysklepień o średnicy do 2 mm i wysokości do 0,3 mm w ilości 3 sztuk.
7. Dopuszczalna tolerancja wymiarów gabarytowych frontów prostych wynosi +/- 1 mm.
8. Dopuszczalna tolerancja wymiarów frontów giętych wynosi +/- 1 mm(wysokość) +/- 5mm (wysokość elementu leżącego mierzona w środkowym punkcie).
9. Do frontów o wysokości do 800 mm dopuszczalna strzałka ugięcia wynosi +/- 2mm. W przypadku gdy fronty mają większą wysokość Firma nie daje gwarancji stabilności wyrobu (związane z właściwościami technologicznymi) bez zastosowania specjalnych elementów napinających.

Klient zobowiązany jest do zapoznania się z warunkami reklamacji oraz zasadami przechowywania, użytkowania i konserwacji wyrobu.

.....

.....

.....

Data, miejscowość

Imię i nazwisko

.....

.....

Adres zamieszkania

**Przedsiębiorstwo
Handlowo-Remontowo-Budowlane
R&R Emilia Płocińska NIP 665-148-97-49**

REKLAMACJA

Nazwa towaru zgłaszanego do reklamacji:

.....

Opis niezgodności towaru z umową (wada):

.....

.....

.....

Kiedy i w jakich okolicznościach wady zostały stwierdzone:

.....

.....

Na podstawie art. 4 i art. 8 ustawy z dnia 27 lipca 2002 r. o szczególnych warunkach sprzedaży konsumenckiej oraz o zmianie kodeksu cywilnego, oczekuję od Państwa firmy (**prosimy podkreślić lub zaznaczyć właściwy punkt*):

1. nieodpłatnej naprawy towaru
2. wymiany towaru na nowy

Do dokumentu należy dołączyć oryginał dowodu zakupu (paragon lub fakturę VAT)

INFORMACJE WYMAGANE DO ZREALIZOWANIA ZAMÓWIENIA W FIRMIE R&R MEBLE

1 MODEL KUCHNI:

2 FRONT:

mdf laminat lakier akry drewno

3 WZÓR FRONTU:

słoje: pion poziom H

4 KOLOR FRONTU:

5 KOLOR KORPUSU:

6 KOLOR BLATU:

28 mm 38 mm wymiary:

7 COKÓŁ:

standard jednolity z uszczelką nóżka aluminiowa

wysokość cokołu: 10 mm 15 mm inny:

8 UCHWYT NR:

rozstaw: pionowo poziomo

9 SZYBA NR:

10 ZAWIAS:

Standard Star Domyk 6TV Domyk Blum

11 SZUFLADY:

Rolka Metalbox Metalbox Domyk Modernbox Domyk Würth

Blum Antaro Tandembox Blum Legrabox

12 PODNOŚNIKI:

Gazówka Blum HKX-S Blum HK-S Blum HK Blum HF Blum HL

13 DODATKOWE UWAGI:

.....
.....
.....
.....
.....



R&R[®]
MEBLE

Dział sprzedaży:
tel/fax /63/ 268 52 29
tel. /63/ 268 61 72
fax /63/ 306 70 90
kom. 721 261 200
kom. 601 284 497

karina@rir-meble.pl
emilia.plocinska@rir-meble.pl
katarzyna.plocinska@rir-meble.pl
milena.kowalska@rir-meble.pl
marcinslimak_rr@wp.pl
anna@rir-meble.pl

R&R Meble
Lisewo 42, 62-560 Skulsk

Więcej inspiracji znajdą państwo na naszej stronie:
www.rir-meble.pl oraz na **facebook**

© Copyright

Materiały zawarte w niniejszej publikacji takie jak zdjęcia, grafiki oraz opisy produktów są utworami w myśl art. 1 ustawy o prawie autorskim i prawach pokrewnych, a wyłączne prawo do nich przysługuje Pani Emilii Płocińskiej prowadzącej działalność gospodarczą pod firmą PHRB "R&R" Emilia Płocińska. Żadna część niniejszej publikacji nie może być powielana ani rozpowszechniana za pomocą urządzeń elektronicznych, mechanicznych, kopiujących, nagrywających i innych - bez jej pisemnej zgody. Niniejsza ulotka nie stanowi oferty w rozumieniu prawa i jest publikowana jedynie w celach informacyjnych. Ze względu na specyfikę druku kolory w folderze mogą różnić się od rzeczywistych kolorów produktów.

Producent zastrzega sobie prawo do dokonania w dowolnej chwili zmian w ulotce bez podania przyczyny.